

# dyson

## Návod k použití

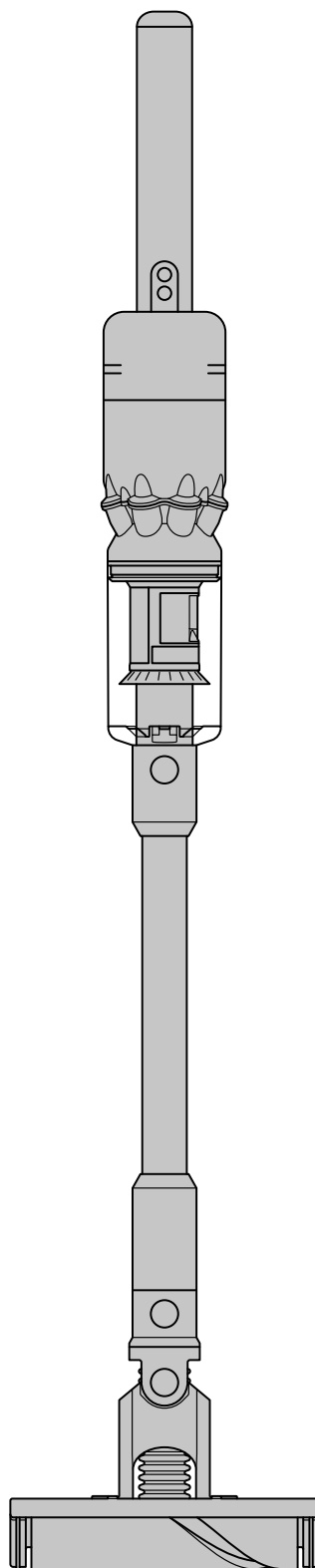

Obsah balení

Začínáme

Nabíjení spotřebiče

Výměna baterie

Vysypávání sběrné nádoby

Mytí sběrné nádoby

Mytí filtrační jednotky

Mytí rotačních kartáčů

Mytí elektricky napájených hubic

Mytí pasivních hubic

Uvolňování ucpání

# Obsah balení

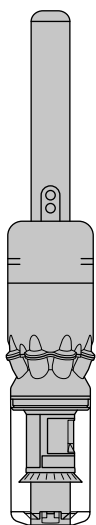

**Vysavač**

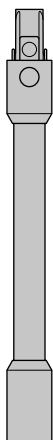

**Trubice**

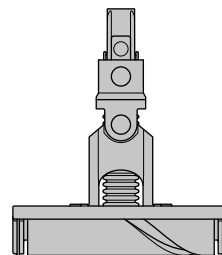

**Víceměrová podlahová  
Fluffy™ hubice**

Čtyři všesměrová stabilizační kolečka umožňují pohyb podlahové hubice všemi směry, to usnadňuje manipulaci kolem překážek a úklid ve stísněných prostorech.



**Nabíječka**

Nabíjí vysavač v/nebo mimo úchyt na stěnu.

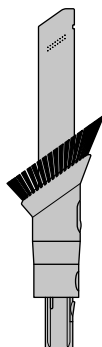

**Kombinovaná hubice**

Dvě hubice v jedné – štěrbinová s kartáčem. Rychlé přepínání mezi čištěním a vysáváním prachu všude v domácnosti nebo v interiéru automobilu.

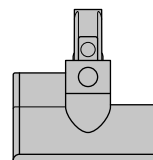

**Minihubice s motorovým  
rotačním kartáčem**

Motorový rotační kartáč, umístěný v menší hubici odstraňuje odolné nečistoty z matrací, čalounění a schodů.

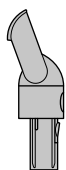

**Hubice na povrchy**

Navržená pro úklid kuchyňských pracovních desek, stolů a tvrdých povrchů.

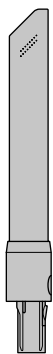

**LED svítící štěrbinová hubice**

Štěrbínová hubice s LED osvětlením nalezne uplatnění v temných úzkých prostorách, kde uvidíte, co uklízíte.

Některé hubice nemusí být součástí dodávky.

# Začínáme

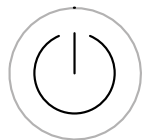

## Vypínač

Odstranili jsme původní spouštěcí tlačítko, takže si můžete snadno předávat vysavač z ruky do ruky při úklidu kolem překážek.

## MAX



Pro změnu výkonového režimu stlačte tlačítko.

## Eko režim

Optimální vyvážení výkonu a doby chodu.

## Režim MAX

Poskytuje maximální výkon. Pro intenzivní úklid hluboko usazených nečistot.

## Vícesměrová podlahová Fluffy™ hubice

Čtyři všesměrová stabilizační kolečka umožňují pohyb podlahové hubice všemi směry, to usnadňuje manipulaci kolem překážek a úklid ve stísněných prostorech.

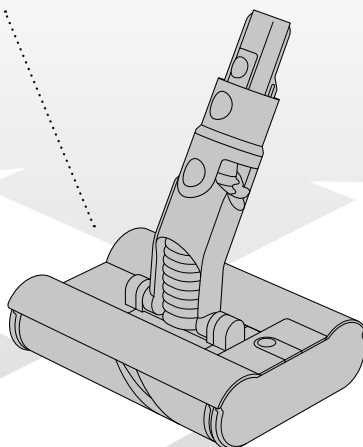
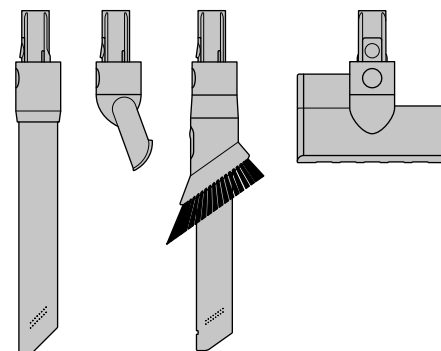
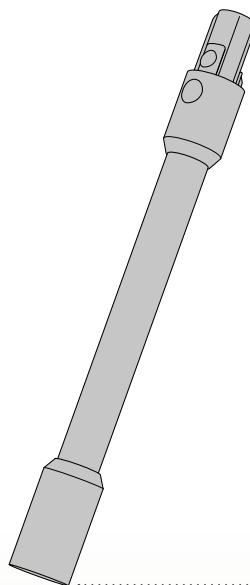
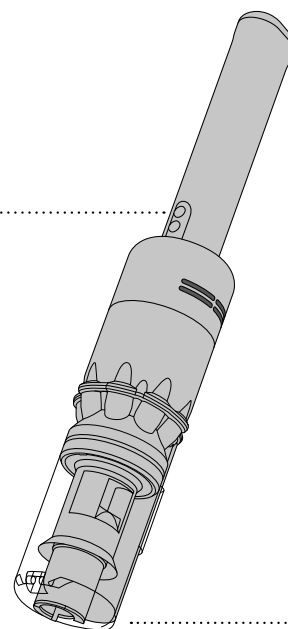

# Nabíjení spotřebiče

Pro nejlepší výsledek doporučujeme spotřebič a všechny  
přídavné baterie plně nabít, jakmile otevřete balení  
a po každém úklidu.

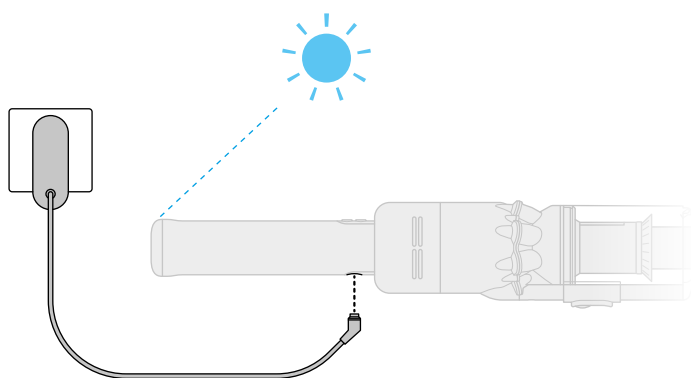

LED indikátor na konci rukojeti bude blikat, když bude baterie  
téměř vybitá a budete ji muset nechat nabít.

Připojte nabíječku přímo do nabíjecího konektoru na rukojeti  
spotřebiče. K nabíjení můžete také použít úchyt na stěnu,  
jak je uvedeno v pokynech k instalaci dodaných s úchytem  
na stěnu.

LED indikátor na konci rukojeti bude při nabíjení blikat modře.  
Po úplném nabití LED indikátor zhasne.

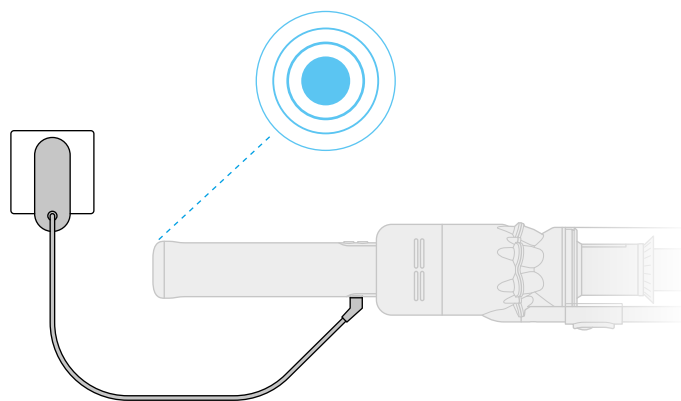

Úplné nabití baterie může trvat až čtyři hodiny. Baterie byla  
navržena tak, aby byla ponechána trvale připojena k nabíječce.

Pokud je okolní teplota nižší než 5°C nebude spotřebič  
pracovat nebo se nabíjet. To je z důvodu ochrany motoru  
a baterie.

Životnost baterie můžete prodloužit tím, že necháte spotřebič  
před nabíjením vychladnout.

---

## Výměna baterie

Pokud máte přídavné výměnné baterie, doporučujeme baterie  
střídatě používat pro zachování rovnoměrného výkonu.

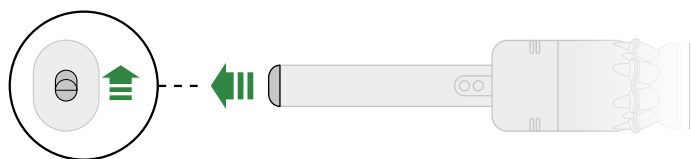

### Vyjmutí baterie

Směrem vzhůru stlačte tlačítko uvolnění baterie  
na horní straně rukojeti a vysuňte baterii z rukojeti.  
Nabijte baterii.



### Opětovné vložení baterie

Přiložte baterii k rukojeti a zasuňte ji. Zlehka na  
ni zatlačte, dokud nezacvakne na místo.

# Vyspávání sběrné nádoby

Sběrnou nádobu vysypte, jakmile nečistoty dosáhnou značky MAX.

Pokud používáte spotřebič s plnou sběrnou nádobou, je možné, že budete muset filtrační jednotku čistit častěji.

Chcete-li omezit kontakt s prachem/ alergeny, vložte sběrnou nádobu při vyprazdňování do prachotěsného sáčku. Opatrně vyjměte sběrnou nádobu a sáček dobře uzavřete.

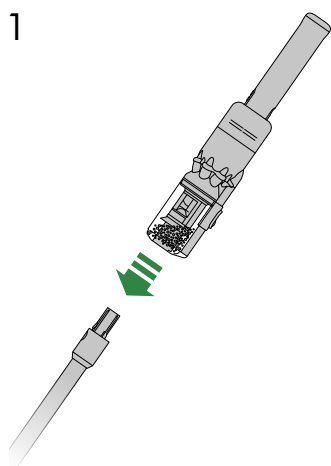
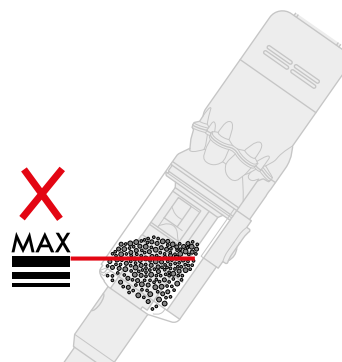

1 Stlačte červené uvolňovací tlačítko trubice a vytáhněte trubici ze sběrné nádoby.

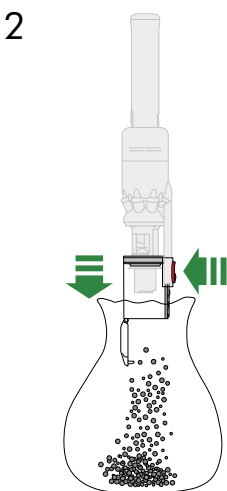

2 Držte vysavač nad odpadkovým košem.

Stlačte červené uvolňovací tlačítko sběrné nádoby a dávejte pozor, abyste nestlačili vypínač. Suňte sběrnou nádobu dolů. Její dno se otevře a sěrka setře nečistoty z mřížky bloku cyklon uvnitř sběrné nádoby.

Pokud se dno sběrné nádoby neotevře, zkontrolujte, zda je uvolňovací tlačítko sběrné nádoby zcela stlačené.

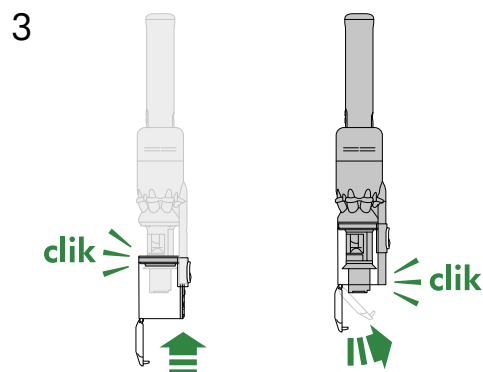

3 Pokud jste odpojili sběrnou nádobu, nasuňte ji zpět na vodící lištu. Ujistěte se, že sběrná nádoba i víko dna jsou bezpečně na svém místě.

Zavřete dno sběrné nádoby a zatlačte ji nahoru, dokud sběrná nádoba i víko dna nezapadnou na místo. Nasad'te zpět trubici.

# Mytí sběrné nádoby

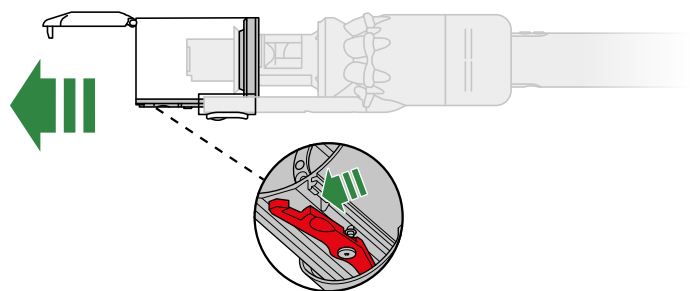

Žádnou část spotřebiče nevkládejte do myčky na nádobí ani nepoužívejte žádné čisticí prostředky, leštidla nebo osvěžovače vzduchu.

Před mytím sběrnou nádobu vyprázdněte.

Zatlačte na červenou uvolňovací páčku ve vodící drážce sběrné nádoby a vysuňte sběrnou nádobu z vodící lišty.

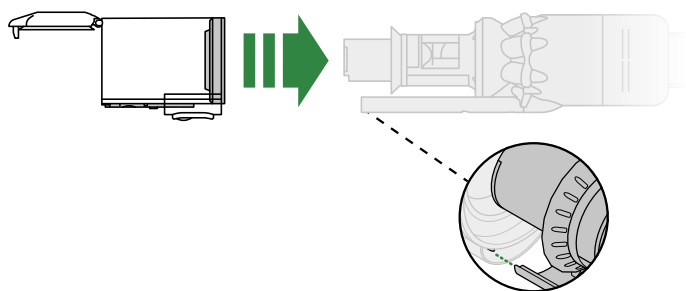

Opláchněte sběrnou nádobu tekoucí studenou kohoutkovou vodou. Nečistoty otřete suchou utěrkou, která nepouští vlákna.

Před opětovným nasazením sběrné nádoby zkontrolujte, zda jsou všechny její části zcela suché.

Nasuňte sběrnou nádobu na vodící lištu.

# Mytí filtrační jednotky

Pro zachování nejlepšího výkonu myjte filtrační jednotku alespoň jednou za měsíc. Před opětovným nasazením filtrační jednotky se ujistěte, že je dokonale suchá.

1

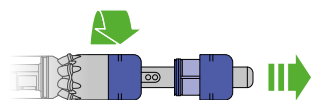

Žádnou část spotřebiče nekládejte do myčky na nádobí ani nepoužívejte žádné čisticí prostředky, leštidla nebo osvěžovače vzduchu.

Otočte filtrační jednotkou proti směru hodinových ručiček a vytáhněte ji ze spotřebiče.

Před mytím filtrační jednotky jí jemně poklepejte na odpadkový koš, abyste odstranili přebytečný prach a nečistoty.

Myjte filtrační jednotku studenou tekoucí kohoutkovou vodou.

2



Vnější filtr filtrační jednotky zlehka mněte prsty, abyste odstranili nečistoty.

Rukou utěsněte jeden konec filtru, naplňte filtr vodou a druhou rukou utěsněte i otevřený konec.

Protřepejte, aby se omyl vnitřek filtru. Tyto kroky opakujte, dokud nebude z filtru odtékat pouze čistá voda.

3



Protřepáním odstraňte z filtrační jednotky přebytečnou vodu, položte ji širším koncem dolů a nechte ji alespoň 24 hodin schnout.

Před opětovným nasazením filtrační jednotky se ujistěte, že je dokonale suchá.

4

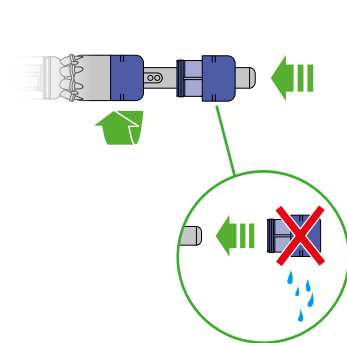

Při opětovné instalaci nasuňte filtrační jednotku na rukojeť a otáčejte jí ve směru hodinových ručiček, dokud nezapadne na místo.

Filtrační jednotka může vyžadovat častější mytí, pokud vysáváte jemný prach, často používáte režim MAX nebo používáte spotřebič s plnou sběrnou nádobou.

# Mytí rotačních kartáčů

Pro zachování optimálního výkonu rotační kartáče pravidelně kontrolujte a myjte.

1

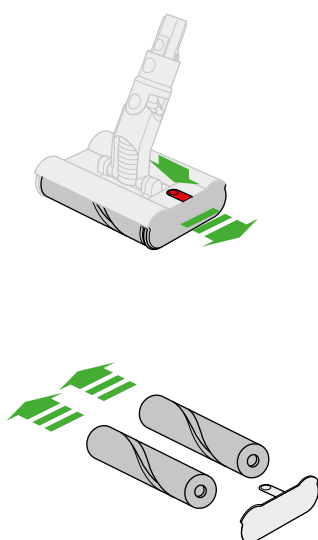

Žádnou část spotřebiče nekládejte do myčky na nádobí ani nepoužívejte žádné čisticí prostředky, leštidla nebo osvěžovače vzduchu.

Stlačte uvolňovací tlačítko podlahové hubice a sejměte ji z trubice.

Sejměte rotační kartáče z koncovky a koncovku odložte bokem, nemyjte ji.

2

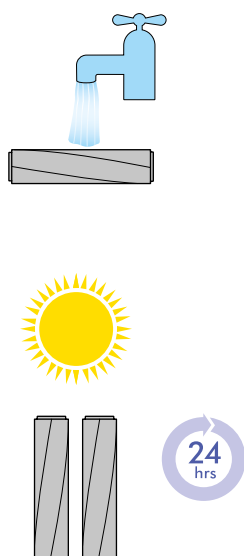

Držte rotační kartáče pod studenou tekoucí kohoutkovou vodou a zlehka je mněte, abyste odstranili žmolky a nečistoty. Pokračujte v mytí, dokud nebude odtékat pouze čistá voda.

Postavte rotační kartáče do svislé polohy a nechte je alespoň 24 hodin schnout.

3

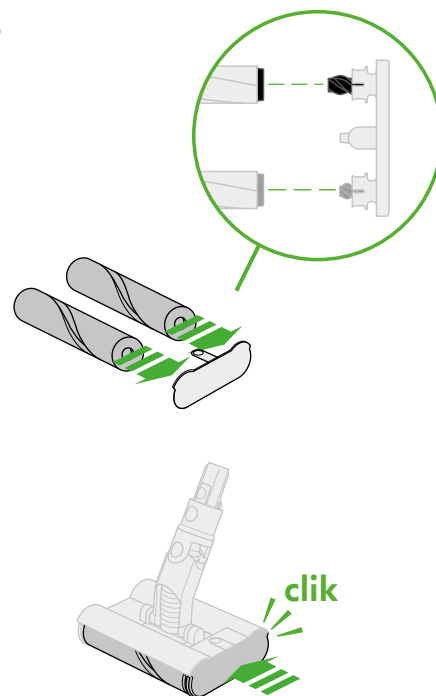

Před opětovným vložením zkontrolujte, zda jsou rotační kartáče dokonale suché.

Každý rotační kartáč je navržen tak, aby odpovídal konkrétní pozici na koncovce. Je důležité, aby byly oba rotační kartáče nasazeny na správné pozici. Nasuňte sestavené rotační kartáče zpět do podlahové hubice.

Zatlačte koncovku, dokud nezapadne bezpečně zpět do zavřené pozice.

Samotné tělo podlahové hubice není omyvatelné a mělo by se pouze utírat vlhkou utěrkou, která nepouští vlákna.

# Mytí elektricky napájených hubic



LED svítilná štěrbinová hubice

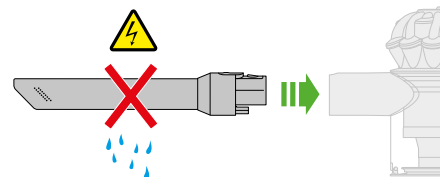
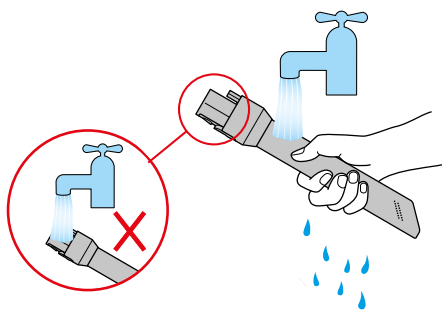

Žádnou část spotřebiče nekládejte do myčky na nádobí ani nepoužívejte žádné čisticí prostředky, leštidla nebo osvěžovače vzduchu.

Myjte studenou kohoutkovou vodou a dávejte pozor, aby se ke konektoru nedostala voda.

Před použitím se ujistěte, že je hubice dokonale suchá. Minihubici s motorovým rotačním kartáčem nelze mýt. Otřete vlhkou utěrkou, která nepouští vlákna.

---

# Mytí pasivních hubic

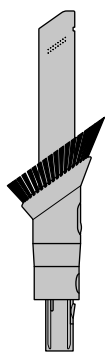

Kombinovaná hubice

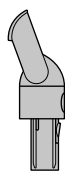

Hubice na povrchy

Myjte studenou tekoucí kohoutkovou vodou.

Před použitím se ujistěte, že je hubice dokonale suchá.



# Uvolňování ucpání

Pokud spotřebič detekuje ucpání, motor šestkrát zapulzuje. Dokud nebude ucpání odstraněno, nebudete moci spotřebič používat.

Pokud se pokusíte používat spotřebič, když motor pulzuje, automaticky se vypne.

Před hledání ucpaných míst nechejte spotřebič vychladnout a pro svou bezpečnost dejte pozor, abyste nestlačili vypínač.

1

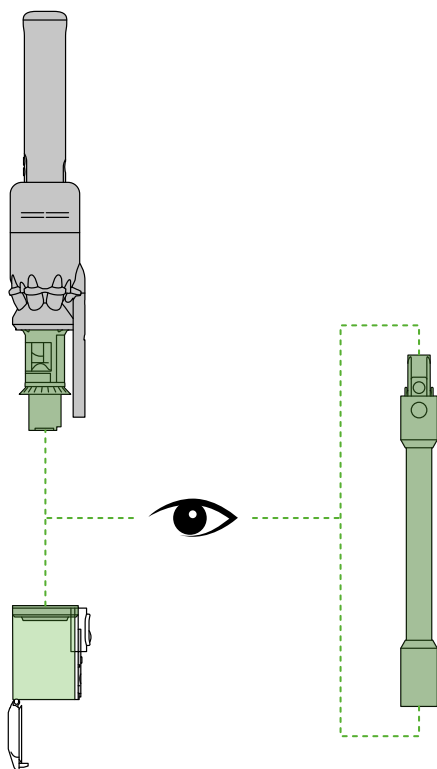
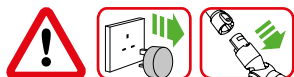

Před hledáním ucpaných míst se ujistěte, že je spotřebič odpojen od nabíječky. Dávejte pozor, abyste nestlačili spouštěcí tlačítko.

Při kontrole ucpaných míst spotřebič nepoužívejte. Mohlo by dojít ke zranění.

Před hledání ucpaných míst nechejte spotřebič vychladnout. Při kontrole ucpaných míst si dávejte pozor na ostré předměty.

2

